



Download on the
App Store



GET IT ON
Google Play

Made for



iPod



iPhone



iPad



AirPlay

LS150

INSTRUCTION BOOK

请在使用此设备前仔细阅读本说明书。



Bluetooth™

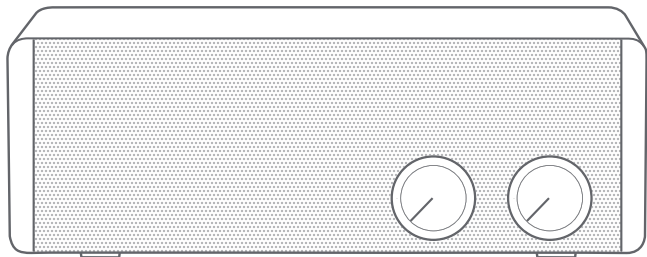

IRIVER

内容

入门指南 ⁻⁰¹

所含组件	03
部件名称	04
如何管理电源	06

设备使用 ⁻⁰²

蓝牙模式	07
Wi-Fi 模式	10
FM 广播模式	15
Aux-in 模式	17

其他注意事项 ⁻⁰³

安全预防措施	18
故障排除	22
认证	22
注册商标	22
版权	23
免责声明	23
规格	24
产品功能	24

所含组件 为提高设备的性能或质量，恕不预先通知任何组件变更。

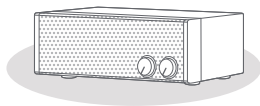

LS150 扬声器

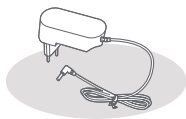

电源适配器



FM 天线线缆



音频线缆



快速入门指南
和保修卡

电源适配器：将其连接到扬声器供电

FM 天线线缆：接收信号以收听 FM 广播节目

音频线缆：连接两端以将外部设备的声音输出到扬声器

快速入门指南：介绍设备使用基本信息

保修卡：请妥善保管此保修卡，因为当产品需要保修时可能需要此保修卡。

用户指南：您可以从 [<http://www.iriver.com.cn>]下载。

部件名称

设备外观以及产品上的印刷和刻印信息可能因型号不同而有所差异。

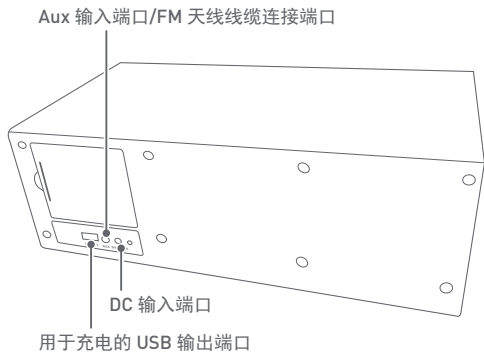
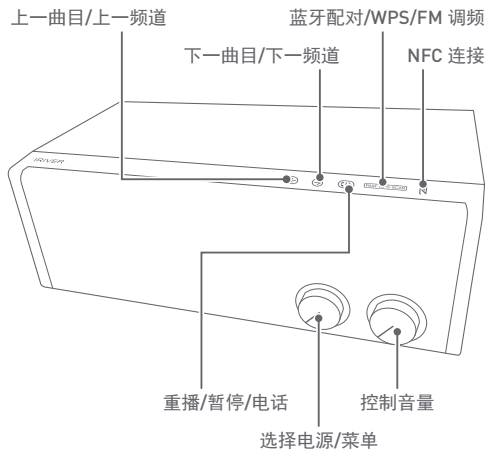

上一曲目/上一频道

- 播放音乐时：移动到上一首歌曲或开始播放同一首歌曲
- 收听 FM 广播时：移动到上一频道

重播/暂停/电话

- 播放音乐时：播放/暂停
- 收听 FM 广播时：静音
- 通过蓝牙连接智能手机时：接听/终止电话

下一曲目/下一频道

- 播放音乐时：播放下一首歌曲
- 收听 FM 广播时：移动到下一频道

蓝牙配对/WPS/FM 调频

- 蓝牙模式：与蓝牙设备配对
- Wi-Fi 模式：连接 Wi-Fi
- FM 广播模式：保存正在广播的广播频道

NFC 连接：

如果将开启 NFC 的智能手机附加到此部分，则可在 NFC 输入模式下进行连接。

选择电源/菜单：旋转旋钮可打开/关闭电源或选择菜单。

控制音量：转动音量滚轮可调节音量。

用于充电的 USB 输出端口：通过 USB 充电线缆将设备与扬声器连接可为设备充电。(DC 5V/1A)

Aux 输入端口：通过音频线缆连接以将外部设备的声音输出到扬声器

FM 天线线缆连接端口：连接天线线缆

DC 输入端口：连接 DC 9V/2.5A 电源适配器为设备供电

电源管理

连接电源

1. 将电源适配器的插头连接到设备后面的 [DC 输入端口]，电源将接通。

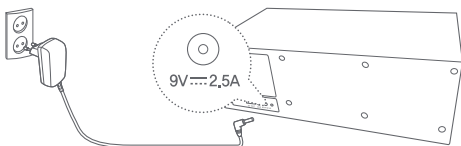

打开/关闭设备

1. 旋转设备的 [电源/菜单] 滚轮选择您想选择的菜单，即可打开电源。
2. 将 [电源/菜单] 旋钮旋转到 [关闭]，即可关闭电源。

待机模式

1. 在连接待机模式下，如果设备 15 分钟无活动，设备将自动转换为待机模式。
2. 您可以按设备上的任何按钮禁用待机模式。

为移动设备充电

1. 连接设备与设备后面的 [用于充电的 USB 输出端口]，可为设备充电。(DC 5V/1A)

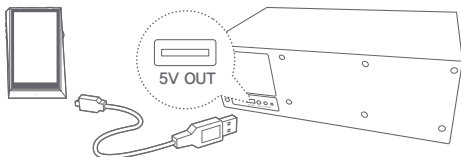

蓝牙模式

您可以通过启用蓝牙的设备无线享受音乐。

蓝牙配对

1. 旋转 [电源/菜单] 旋钮，选择 [✱]。
2. 按下设备上方 [配对/WPS/扫描] 按钮后，打开您想连接的设备（智能手机、平板电脑或 PC）的蓝牙按钮。
3. 从蓝牙设备列表中选择 [LS150_xxxxxx]。
4. 配对完成后，您将听到 [配对完成] 的声音，然后即可使用连接的设备开始重播音乐。

断开蓝牙配对

1. 连接蓝牙后，按 [配对/WPS/扫描] 按钮可以禁用配对。

通过 NFC 实现蓝牙配对

1. 旋转 [电源/菜单] 旋钮，选择 [✱]。
2. 打开您想要连接的设备(智能手机、平板电脑或 PC)的 NFC 功能。
3. 如果将设备靠近设备上方的 [N] 超过 2 秒，将弹出一个指示设备已连接的窗口。
4. 按 [是]，配对将完成并发出 [配对成功] 的录制声音提示。
5. 然后，即可使用设备重播音乐。



再次将设备靠近设备上方的 [N]，将禁用配对。
如果设备使用的是金属外壳，请卸下外壳后再次尝试配对。
某些 NFC 设备可能无法配对。

蓝牙支持规范

- 概况：A2DP、AVRCP
- Hi-Fi 播放期间可能影响设备性能
(建议规格低于 48 kHz)。

在连接蓝牙 SIG 未授权的设备时，可能无法保证兼容性。
连接蓝牙时，请勿关闭扬声器或设备的电源。

蓝牙不工作时，请在关闭扬声器或设备的电源后再次尝试。配对方式可能因每个蓝牙设备而异。请参见各自的说明手册了解详情。

将本产品连接到蓝牙设备时，两者之间距离必须在 20 厘米以内。

距离越远，音频质量越差，距离为 2 米(6.5 英尺)或更远时，配对会断开(距离因设备和环境而异)。

使用蓝牙时可能会听到串音。

由于环境因素，可能会出现失灵、噪音和其他不良效果。例如：

- 信号干扰影响数据传输的情况(例如，持有该设备的同时穿戴蓝牙设备，或者持有该设备的同时持有另一台电子设备等。)
 - 设备或蓝牙耳机的无线电广播发射机接触身体某部位的情况。
 - 传输强度受墙壁、拐角、隔离物等影响的情况。
 - 使用同一频率带宽的设备导致干扰(例如，医疗设备、微波炉、Wi-Fi 等)。
 - 在信号弱或有很多干扰的区域，如电梯内或地下
- NFC 配对将显示无 LS150 连接选项，仅有连接信息。

聆听音乐

- 旋转设备的 [音量] 旋钮可调节音量。
- 在重播时按设备上方的 [⏮] 按钮将暂停。再次按此按钮将重播。
- 在重播时按设备上方的 [⏪ / ⏩] 按钮，可播放上一首/下一首歌曲。

接听来电

- 要在重播音乐时接听来电，请按设备上方的 [⏮] 按钮。
 - LED：来电
- 在听讲电话时如果按设备上方的 [⏮] 按钮，将终止电话。
 - LED：挂断电话

Wi-Fi 模式

连接 Wi-Fi 网络后，使用 [IRIVER Live Stream/AirPlay/DLNA/多房间/Windows 10 将媒体投放到设备] 等功能，不仅可以重播本地音乐，还可以重播各种流媒体服务。

下载 IRIVER Live Stream

1. 从此设备的应用商店下载 [IRIVER Live Stream] 应用，然后安装。
 - 中国用户请在 <http://www.iriver.com.cn/> 下载。

手动连接无线网络

1. 旋转设备前面的 [电源/菜单] 旋钮，选择 [Wi-Fi]。
2. 在设备的 Wi-Fi 连接列表中选择 [LS150_xxxxxx]。
3. 在浏览器的地址栏中输入 [10.10.10.254] 之后，将出现 [LS150 网页设置菜单]。
4. 如果您选择 [Wi-Fi] 选项卡，将看到可供连接的 AP 列表。
5. 选择所需 [AP] 以连接到无线网络。
 - 根据 AP 设置，可能还需要关键字索引和网络密钥等其他信息。
6. 通过按住已连接 AP 数秒钟，选择 [修改网络] 后可以更改 AP 设置。

使用 WPS 自动连接

1. 旋转设备前面的 [电源/菜单] 旋钮，选择 [Wi-Fi]。
2. 在运行 [IRIVER Live Stream] 后选择 [Wi-Fi 设置向导]。
3. 输入密码并按 [下一步]。
4. 按设备上方的 [配对/WPS/扫描] 并按设备上的 [下一步]。
5. Wi-Fi 连接成功后，您的设备上将出现一条消息：[设备已成功连接到 00000]。
6. 按 [下一步] 后，将运行 IRIVER Live Stream。

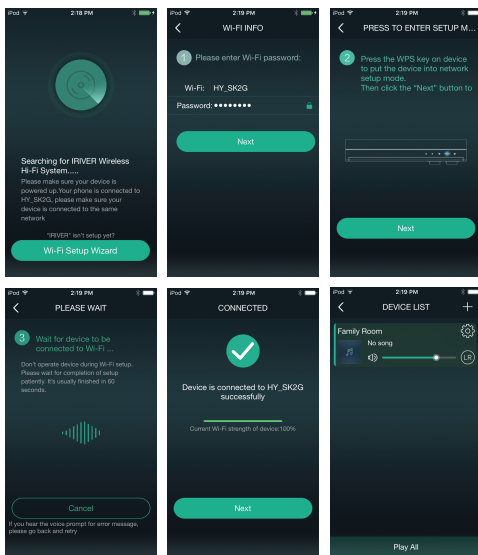

根据 Wi-Fi 网络环境，连接时间可能较长。

有关如何使用 IRIVER Live Stream 的详细说明，请参见 [IRIVER Live Stream] 使用手册。

您可以从 [<http://www.iriver.com.cn>] 下载 IRIVER Live Stream 使用手册。

当前可用的流媒体服务包括 Spotify, TIDAL, QQMusic, vTuner 和 iHeartRADIO，并且可用流媒体服务列表可能在将来会有所扩增或缩减。

对于支持 DLNA 的设备，您可以选择在 Wi-Fi 列表上显示为 [LS150_xxxxx] 的设备或连接到同一网络。

根据设备/计算机或 Wi-Fi 网络环境，重播可能会不流畅。

如何使用多房间功能

在多模式下，您可以通过连接到同一网络的多达 8 台 LS150 设备聆听震撼的立体声。

1. 旋转设备的 [电源/菜单] 旋钮，选择 [Wi-Fi] 并连接 Wi-Fi 网络。
2. 运行 [IRIVER Live Stream] 应用。

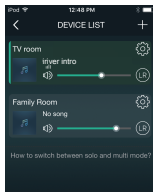

如何使用多房间功能

1. 通过 WPS 可自动添加设备，手动添加也可以。
2. 如果移动到要连接的其他设备，在 [设备列表] 中按启用多房间功能的设备，可以在不同设备上重播同一首歌曲。

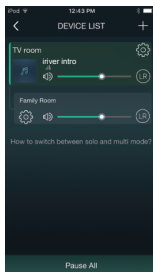
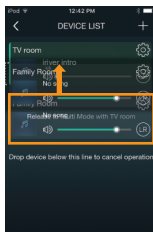

禁用多房间功能

1. 在按启用多房间功能的设备的同时，如果移动到屏幕上的空白区域，则可禁用多房间功能。

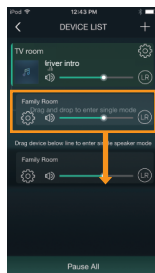

- ! 根据无线网络和设备环境，性能可能受限。
多房间功能仅支持 16 位/48 KHz 以下的音频信号。

连接 AirPlay

1. 旋转设备的 [电源/菜单] 旋钮，选择 [Wi-Fi] 并连接 Wi-Fi 网络。
2. 在连接到同一网络的音乐播放器 (如 iPhone/iPod Touch/iPad) 的屏幕上，将出现图标 [📺]。
3. 按 [📺] 图标后选择 [LS150_xxxxxx]，可通过 LS150 重播音乐。

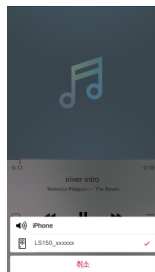

- ! 当通过蓝牙与 iPhone/iPod Touch/iPad 配对扬声器时，您也可以连接 AirPlay。

如何使用 Windows 10 中将媒体投放到设备的功能

您可以使用 Windows 10 中将媒体投放到设备的功能来流式播放计算机上的歌曲。

1. 右键单击计算机上的一个音频文件，选择 [投放到设备 - LS150_xxxxxx]。
2. 出现 Windows 音乐播放器后，就可以开始流式播放歌曲了。



如果在多模式下使用 IRIVER Live Stream 应用连接要通过将媒体投放到设备功能重播的歌曲，则将不支持将媒体投放到设备功能。

重置 Wi-Fi

1. 旋转设备前面的 [电源/菜单] 旋钮，选择 [Wi-Fi]。
2. 按住设备上方的 [⊖ / ⊕] 按钮超过 3 秒，将出现警报消息 [恢复出厂设置] 和 [恢复等待] 消息。
3. Wi-Fi 重置完成后，设备将在一个长警报后自己重启，随后出现 [Wi-Fi] 消息。

FM 广播模式

连接天线

1. 将 FM 天线线缆连接到设备的 [FM 天线线缆连接端口]。

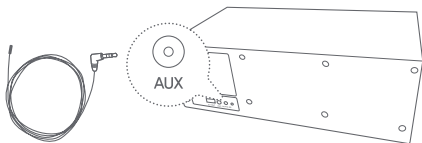

设置 FM 广播频率带宽

为了使 FM 广播正常工作，您需要设置 FM 广播频率带宽。

1. 旋转 [电源/菜单] 旋钮，选择 [FM]。
2. 如果按住设备上方的 [⏪/⏩] 按钮 3 秒，将在 LED 屏幕上出现 [设置] 消息。
3. 按 [⏪] 或 [⏩]，选择您想要的 FM1/FM2 频率带宽。
 - FM1(韩国/中国/美国/欧盟): 87.5-108 MHz
 - FM2(日本): 76-90 MHz



必须在 10 秒内完成带宽选择。
在使用约 50 kHz 带宽的地区，LS150 可能无法正常工作。

收听 FM 广播

旋转 [电源/菜单] 旋钮，选择 [FM]。

- 旋转设备的 [音量] 旋钮可调节音量。
- 在收听时按设备上方的 [(M)] 按钮将静音。再按一下将禁用。
- 长按设备上方的 [配对/WPS/扫描] 按钮，可自动搜索可用信号并将其保存到频道上。
- 在聆听音乐时按设备上方的 [(←) / (→)] 按钮，将移动到保存的上一个/下一个频道。

手动频道模式

1. 在 FM 广播模式下按 [配对/WPS/扫描] 按钮，将更改为手动频道模式。按 [(←) / (→)]，将以每次 0.1 MHz 的频率渐变。

半自动搜索模式

1. 在 FM 广播模式下长按 [(←) / (→)]，可前后移动保存的频道。
2. 当移动到您想要的频率时，LED 屏幕会闪烁 3 秒，保存该频道，半自动搜索模式随即终止。

Aux-in 模式

连接外部设备

连接不支持蓝牙或 NFC 的设备来重播音乐

1. 通过音频线缆 (3.5 mm) 连接外部设备与该设备的 [Aux 输入端口]。
2. 旋转设备前面的 [电源/菜单] 旋钮，选择 [Aux]。
3. 您可以使用连接的外部设备重播音乐。

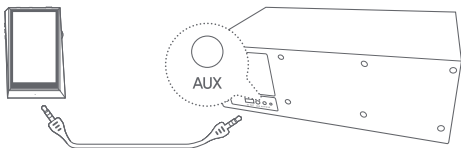

安全预防措施

安装时的预防措施

警告

- 连接电源适配器时，请确保使用接地插座。
否则可能由于短路导致电击。
- 如果将线缆插入连接端口，请务必小心，不要用力过大或过度撞击。
否则可能导致设备损坏或电击。
- 请务必使用线缆连接连接端口。
否则可能导致设备损坏或电击。
- 请在无热源的场所安装设备。
否则可能引发火灾或电击。
- 请始终使用额定电压。
否则可能导致设备损坏或电击。
- 请在干燥的场所安装设备。
否则由于潮湿可能导致设备损坏或电击。
- 确保将设备安装在足够宽敞且通风良好的空间内(距离墙面超过 10 cm)。
否则由于高温可能导致火灾或设备失灵。
- 确保在无电磁干扰的场所安装设备。
否则可能导致设备损坏或电击。
- 请勿在湿热场所存储或使用设备，例如桑拿房。
否则可能导致设备损坏或电击。
- 请勿在通风口放置任何干燥或潮湿的物体。
物体环绕放置可能导致电击或火灾，并且任何物体都有可能阻碍空气自由流通，从而导致设备失灵。
- 请勿将电源适配器或任何其他电子设备置于人行过道。
否则可能有绊倒风险，进而导致电击、火灾、设备损坏或人身伤害。

当心

- 请将设备安装在无跌落危险的场所。
否则可能导致设备损坏或人身伤害。
- 请将设备安装在无灰尘或烟灰的洁净场所。
灰尘过多可能导致设备失灵。
- 切勿将设备安装在床单、电热毯或地毯上。
否则可能导致设备损坏或电击。
- 避免将设备暴露于阳光直射或极端温度下 (-5°C - 40°C, 23°F - 104°F)。
否则可能导致设备失灵或损坏。
- 请勿将设备放置在磁性物体附近(磁铁、电视机、显示器、扬声器等)。
否则可能导致设备失灵或损坏。
- 请勿在打开电源的情况下将设备长时间置于在狭小的空间内。
否则可能导致设备失灵或损坏。

电源相关预防措施

警告

- 从插座上拔下电源适配器时，请确保握住插头。
如果拔电源适配器时用力过度，可能导致电线损坏，产生电击或火灾危险。
- 请在雷雨雪天气拔掉电源适配器和连接设备的线缆。
有电击风险。
- 连接电源适配器时，请确保插头插紧。
如果未正确连接，可能导致火灾。
- 对于电源插头，请使用浪涌保护器并确保其不与其他电子设备或加热电器一起使用。
否则由于高温可能导致火灾或设备损坏。

- 切勿在手湿的情况下触碰电源插头。如果插头针脚潮湿或有灰尘，请确保在插入插头前将其弄干或清除灰尘。否则可能由于潮湿导致电击。
- 如果打算长时间不使用设备，请从插座上拔掉设备的电源适配器。否则可能产生火灾危险，可能导致短路、电击或火灾。

移动前警告

警告

- 请确保在移动设备前关闭电源。否则可能导致设备损坏和电击。
- 请在移动前分离所有线缆。否则可能导致设备损坏和电击。

当心

- 移动时请确保设备不会受到任何撞击。否则可能导致设备损坏或人身伤害。
- 在购买设备时请勿丢弃包装盒，之后移动设备时可以用来保护设备。
在未合理包装的情况下移动设备可能导致设备损坏或人身伤害。

如何管理和使用设备

警告

- 如果设备被雨水、饮料、药水、化妆品、汗水或潮气打湿，切勿打开电源，而是应该用干布将其擦干，然后将其送至最近的 iriver 服务中心
[不管是否在保修期内，由于洒上水或液体引起的故障需要收取维修费用，并且此类损坏可能无法维修]。
否则可能导致设备损坏或人身伤害。
- 切勿在设备的孔内或通风口处插入任何东西。
否则可能导致设备损坏或人身伤害。
- 切勿尝试对设备进行拆卸、维修或改装。
否则可能导致设备损坏。

当心

- 请勿在设备上放置重物。
否则可能导致设备损坏。
- 请勿在设备上使用化学制品或清洁用品，这样可能会损坏油漆或表面涂层。
否则可能导致设备损坏。
- 长时间使用设备可能会使设备发烫。
否则可能导致设备损坏。
- 如果出现耳鸣情况，请降低音量或停止使用设备。
否则可能导致人身伤害。
- 请勿在音量过高的情况下长时间使用此设备。
否则可能导致人身伤害。
- 取决于其他设备或任何其他环境原因，开启蓝牙时可能出现失灵或噪音等情况。

故障排除

查看常见问题的解决方案。

1. 设备无法打开。
 - 确保电源适配器已正确连接。
2. 没有声音。
 - 确保音量未设置为零 [0]。
 - 检查已连接设备的音量。
 - 查看线缆是否已正确连接以及端口是否布有灰尘或烟灰。
 - 确保音乐文件未损坏。
 - 检查设备是否已正确连接 Wi-Fi 网络。
3. 噪音太大。
 - 请查看附近有无导致频率干扰的其他设备。
缓慢地移动设备，试着寻找接收信号的最佳位置。
4. 我的设备无法连接蓝牙。
 - 请试着将设备置于蓝牙设备的 1 m 距离内。

认证

KC/CE/TELEC/CCC

B 类设备(家用通信设备):

本设备为 B 类设备，注册为符合电磁兼容性的家用要求。
本设备可以用在住宅区和所有其他区域。由于本设备受频率干扰，所以请勿在救护工作相关场合使用。

注册商标



The Spotify software is subject to third party licenses found here:

www.spotify.com/connect/third-party-licenses

版权

iriver Limited 对与本手册相关的专利、商标、版权声明和其他知识产权保留所有权利。未经 iriver 的事先许可，不得以任何方式或以任何格式复制此用户手册的内容。使用或复印本文档的全部或部分内容会受到处罚。软件、音乐文件、视频等任何获得版权的内容受版权法等相关法律的保护。

未经授权而复制或分发本产品获得版权的内容的用户必须承担全部法律责任。示例中使用的公司、组织、产品、人物和事件并非基于实际数据，纯属虚构。iriver 无意通过此说明书与任何公司、机构、产品、人或事件产生关联，并且禁止做出此推断。用户必须遵守所适用的版权法。

©1999-2016 iriver Limited。保留所有权利。

免责声明

对于由于产品使用或操作不当而造成的损害(包括意外伤害和人为伤害)，制造商、进口商和分销商不负赔偿责任。用户手册中包含的信息基于当前可用产品的规格。本产品的制造商 iriver Limited 目前正致力于改进产品的质量和功能并将继续新增技术。所有规格都可能会不经通知而做出更改。

我们对使用本产品时出现的数据丢失或损坏不承担任何责任。

产品规格

型号名称	LS150
连接性	蓝牙、NFC、Wi-Fi 2.4 GHz、Aux 3.5 mm 立体声
蓝牙	有效范围：7-10 m [22-33 ft.] 版本：2.1 + EDR
FM 广播	CH1 : 88 ~ 108MHz, CH2 : 76 ~ 90MHz
电源	输入电压：AC 100-240 V, 50/60 Hz 放大器输出：5 W (RMS) x 2 3 Ω + 10 W (RMS) x 1 2 Ω 放大器输入敏感性：≤500 mV 放大器信噪比：≥ 75dB THD：≤1%
支持的音频格式	MP3, WMA, WAV, ALAC, AAC, APE, FLAC, OGG
频率响应	50 Hz-20 KHz
扬声器装置	高频扬声器 1" (25.4 mm) x 2 个丝绸球顶高频扬声器 中频 2" (50.8 mm) x 2 个纸盆，铁氧体磁铁 低音炮 3.5" (88.9 mm) x 1 个纸盆，铁氧体磁铁 无源辐射器 162 x 62 mm x 1
尺寸	350(宽)x 117(高)x 179(深)mm
颜色	白色

设备功能

- 蓝牙/NFC 配对
扬声器支持蓝牙 2.1 + EDR/NFC 并可无线重播音乐
- Wi-Fi
连接 Wi-Fi 网络后可使用 [IRIVER Live Stream/AirPlay/DLNA/多房间/Windows 10 将媒体投放到设备] 等功能
- FM 广播
可收听 FM 广播
- 通过 Aux 线缆连接到外部设备
使用一根 3.5 mm 长的线缆连接不支持蓝牙或 NFC 的设备来重播音乐

获得服务的要领

若产品存在问题或欲向我们提出建议，请通过以下方式联系。

服务信息：<http://www.iriver.com.cn>

客户热线 400-6083-116 客服电子邮箱 cs@iriver.com.cn

网上技术支持 <http://support.iriver.com.cn>